

Kaiko-Kertakäyttöinstrumentit silmäkirurgiaan

KAIKOMEDI TARVIKKEET

CE-merkityt yksittäispakatut kertakäyttöinstrumentit silmäkirurgiaan.

Yleistä

Kertakäyttöinstrumenttimme ovat kertakäyttöisyysmerkinnällä merkittyjä, jotta niitä ei sekoiteta monikäyttöisiin instrumentteihin siten vältetään vahingossa tapahtuva uudelleen käsittely. Kaikissa tuotteissa on CE-merkintä.

Turvallisuus

Instrumentit ovat pakattu stabiileihin kovapakkauksiin jolloin ne eivät pääse liikkumaan kuljetuksessa ja ovat myös käyttöturvallisia.

Tuotetarrassa on REF—ja LOT -numero, säilyvyysaika ja viivakoodi.

”Steriilitarjotin”

Pakkaus on avattavissa siten, että kovakuorisesta muovipakkauksesta saa käyttöön steriilin alustan, josta instrumentit saa aseptisesti otettua.

Helppo käyttää

Stabiiliin kovakuoripakkauksen ansiosta erillisiä kärkisuojia tarvissäkään instrumenteissa ei tarvita, näin taataan aseptinen tuotteen käyttöönotto.



CE-merkintä

Merkintä kertakäyttöisyydestä

Stabiilit kovapakkaukset

”Steriilitarjotin” – ei erillissuojia

Helppo käyttää

 **KaikoMedi**

Luomenlevittäjät

Barraquer specula

Koko 15 mm

Pakkauskoko: 20 kpl

Steriili, yksittäispakattu

Tilauuskoodi: FOA25050



Kratz wire specula

Koko 6,5 x 14 mm, lanka 1 mm

Pakkauskoko: 20 kpl

Steriili, yksittäispakattu

Tilauuskoodi: FOA25050

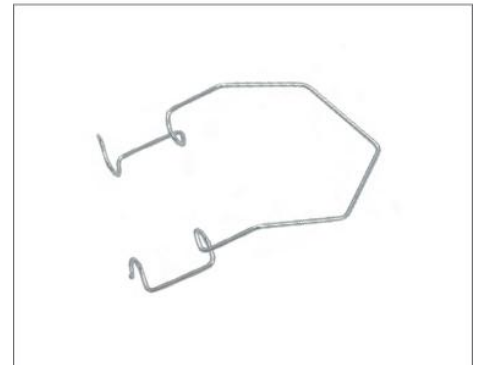

Infant specula

4,3 x 4,3 mm, lanka 0,7 mm

Pakkauskoko: 20 kpl

Steriili, yksittäispakattu

Tilauuskoodi: FOA25350

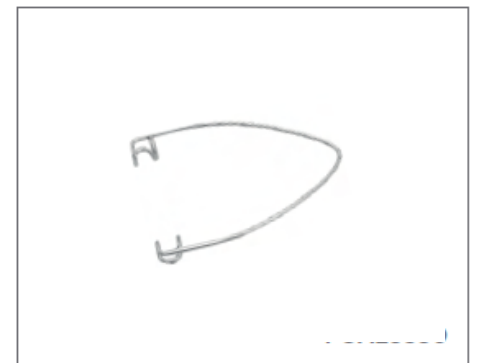

Kratz lanka Barraquer specula

Pakkauskoko: 20 kpl

Steriili, yksittäispakattu

Tilauuskoodi: FOA2301251

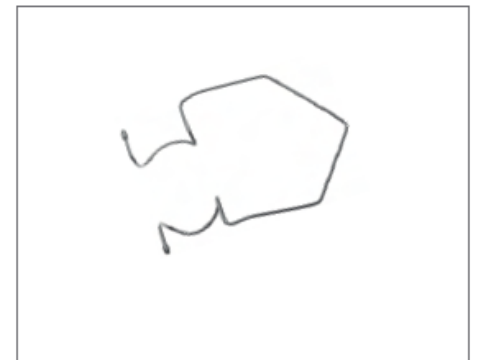

Luomenlevittäjät

Barraquer wire specula

Suljettu

Steriili, yksittäispakattu

Pakkauskoko: 20 kpl

Tilauuskoodi: FOA26010

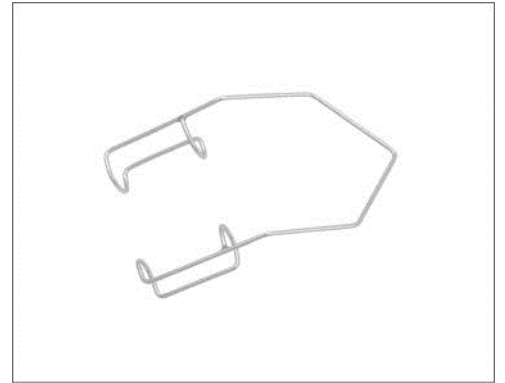

Liebermann specula

Koko 10 mm

Steriili, yksittäispakattu

Pakkauskoko: 20 kpl

Tilauuskoodi: FOA25670



Liebermann specula

Koko 15 mm

Steriili, yksittäispakattu

Pakkauskoko: 20 kpl

Tilauuskoodi: FOA25671



Atulat

Chalazion puristin

Steriili, yksittäispakattu

Pakkauskoko: 20 kpl

Tilaukoodi: FOP29650



Iris mikro atulat

Steriili, yksittäispakattu

Pakkauskoko: 20 kpl

Tilaukoodi: FOP54100

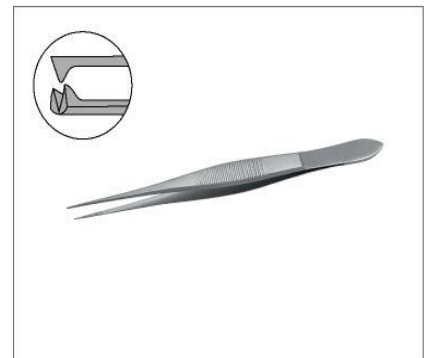

Bonn atulat

0,12 mm hammastus

Steriili, yksittäispakattu

Pakkauskoko: 20 kpl

Tilaukoodi: FOP52000

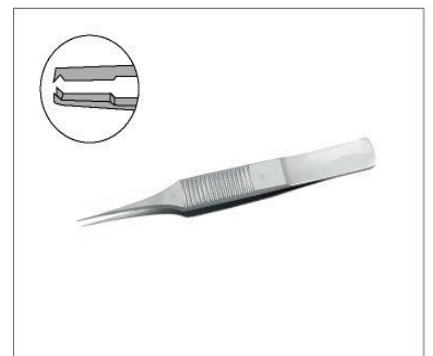

Bonn atulat

0,12 mm hammastus

Steriili, yksittäispakattu

Pakkauskoko: 20 kpl

Tilaukoodi: FOP52020



Utrata capsulorhexis atulat

Kulmikkaat, erittäin ohuet kärjet

Steriili, yksittäispakattu

Pakkauskoko: 20 kpl

Tilaukoodi: FOP55081



Utrata capsulorhexis atulat

Käyrät, erittäin ohuet kärjet

Steriili, yksittäispakattu

Pakkauskoko: 20 kpl

Tilaukoodi: FOP55084



Utrata capsulorhexis atulat

Käyrät, erittäin ohuet kärjet, pyöreä kahvat

Steriili, yksittäispakattu

Pakkauskoko: 20 kpl

Tilaukoodi: FOP55086



McPherson forceps

Suorat 5 mm

Steriili, yksittäispakattu

Pakkauskoko: 20 kpl

Tilaukoodi: FOP55000

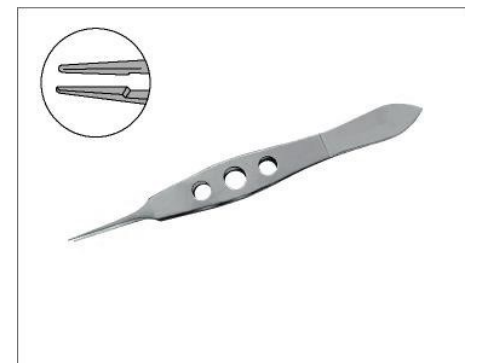

Kelmann McPherson atulat

Käyrät 8 mm kärki

Steriili, yksittäispakattu

Pakkauskoko: 20 kpl

Tilaukoodi: FOP55030

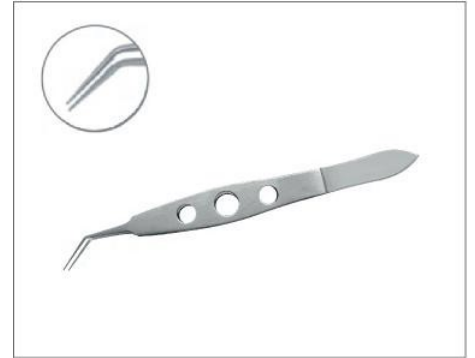

Castroviejo ommel atulat

Steriili, yksittäispakattu

Pakkauskoko: 20 kpl

Tilaukoodi: FOP52500

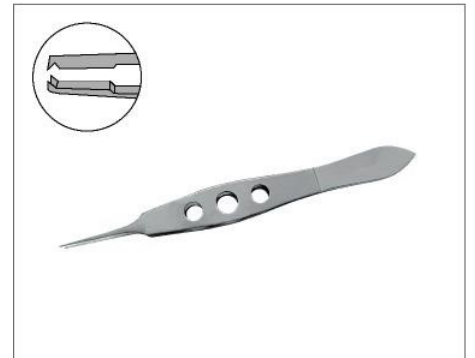

Colibri atulat

Lovetut atulat

Steriili, yksittäispakattu

Pakkauskoko: 20 kpl

Tilaukoodi: FOP51722

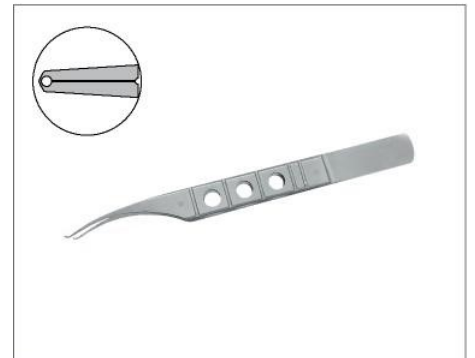

Hoskin atulat

Steriili, yksittäispakattu

Pakkauskoko: 20 kpl

Tilaukoodi: FOP51800

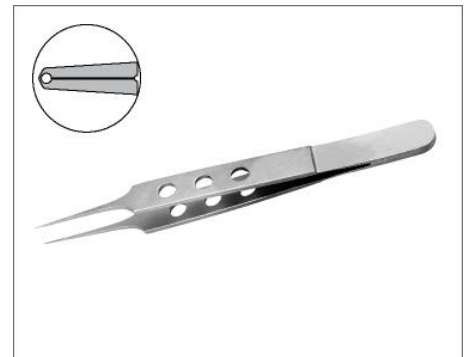

Jaffe tying atulat

Steriili, yksittäispakattu

Pakkauskoko: 20 kpl

Tilaukoodi: FOP55200

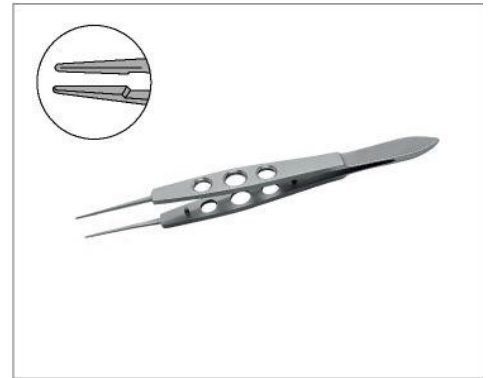

Kelman atulat

Kulmikas, 1 x 2

Steriili, yksittäispakattu

Pakkauskoko: 20 kpl

Tilaukoodi: FOP52330

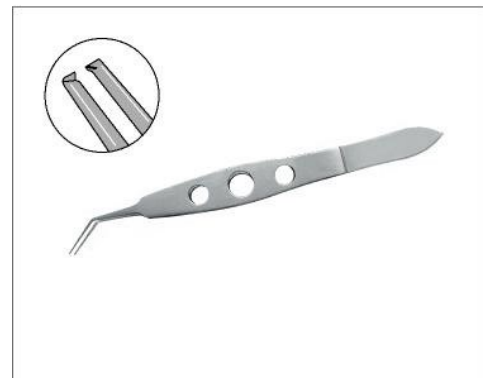

St.Martins atulat

Steriili, yksittäispakattu

Pakkauskoko: 20 kpl

Tilaukoodi: FOP53562

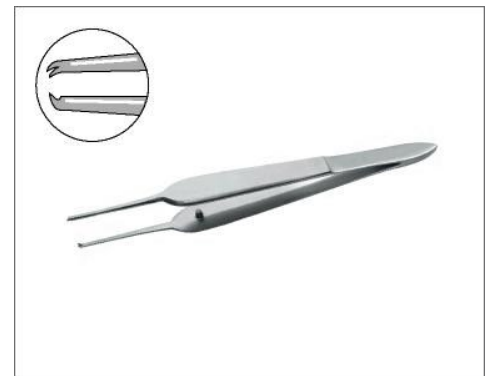

Iris atulat

Steriili, yksittäispakattu

Pakkauskoko: 20 kpl

Tilaukoodi: FOP54000



Tubingen tying atulat

Steriili, yksittäispakattu

Pakkauskoko: 20 kpl

Tilauuskoodi: FOP519030

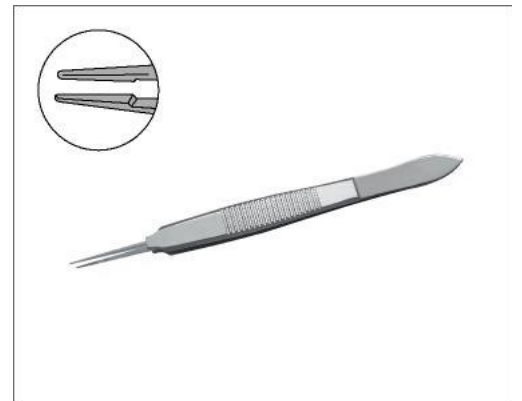

Cilia epilointi atulat

Steriili, yksittäispakattu

Pakkauskoko: 20 kpl

Tilauuskoodi: FOP56001



Sakset

Westcott sakset

Käyrät, terävät, 12 cm

Steriili, yksittäispakattu

Pakkauskoko: 25 kpl

Tilauuskoodi: FOS44100



Westcott sakset

Käyrät, tylsät, 12 cm

Steriili, yksittäispakattu

Pakkauskoko: 25 kpl

Tilauuskoodi: FOS43100



Vannas sakset

Suorat

Steriili, yksittäispakattu

Pakkauskoko: 20 kpl

Tilauuskoodi: FOS45000



Vannas sakset

Käyrät 5 mm terä

Steriili, yksittäispakattu

Pakkauskoko: 20 kpl

Tilauuskoodi: FOS45010



Westcott tenotopia sakset

Käyrät, tylsät, medium, 12 cm

Steriili, yksittäispakattu

Pakkauskoko: 25 kpl

Tilaukoodi: FOS43004



Iris sakset

Steriili, yksittäispakattu

Pakkauskoko: 25 kpl

Tilaukoodi: FOS27400



Iris sakset

Käyrät, 11 cm

Steriili, yksittäispakattu

Pakkauskoko: 25 kpl

Tilaukoodi: FOS27400



Stevens sakset

Suorat, 11,5 cm

Steriili, yksittäispakattu

Pakkauskoko: 25kpl

Tilaukoodi: FOS48500



Manipulators

Lester manipulaattori koukku

11,5 cm

Steriili, värikoodattu, yksittäispakattu

Pakkauskoko: 20 kpl

Tilaukoodi: FOA25532

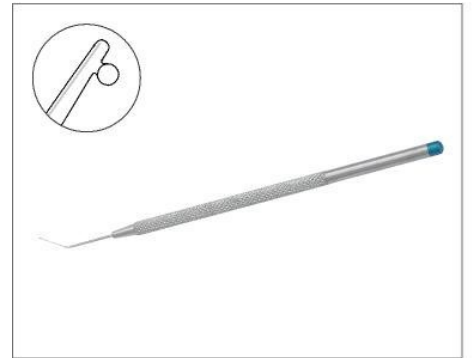

Sinsky koukku

Steriili, yksittäispakattu

Pakkauskoko: 20 kpl

Tilaukoodi: FOA25193

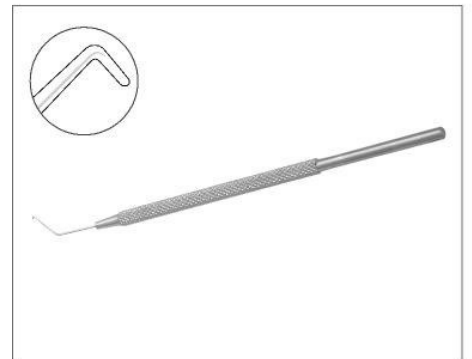

Rotator Y muoto

Steriili, yksittäispakattu

Pakkauskoko: 20 kpl

Tilaukoodi: FOA22400

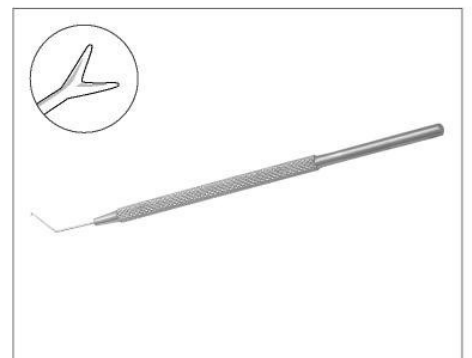

Rosen splitter

Steriili, värikoodattu, yksittäispakattu

Pakkauskoko: 20 kpl

Tilaukoodi: FOA22395

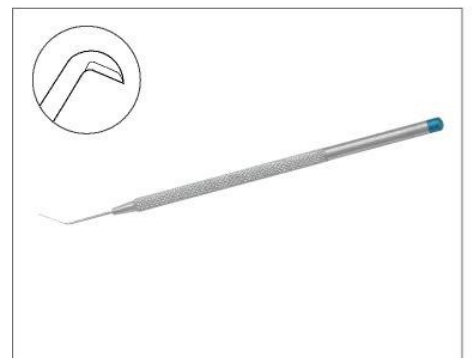

Mushroom & Sinkey koukku

Steriili, yksittäispakattu

Pakkauskoko: 20 kpl

Tilauuskoodi: FOA24933

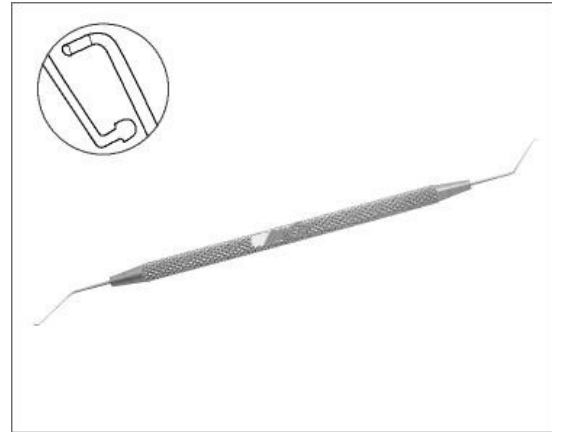

Kyretit

Kaksipäinen

1.5/2.0 mm

Steriili, yksittäispakattu

Pakkauskoko: 20 kpl

Tilauuskoodi: FOA22200



Sondit

Kaksipäinen

Steriili, yksittäispakattu

Pakkauskoko: 20 kpl

Tilauuskoodi: FOA22100

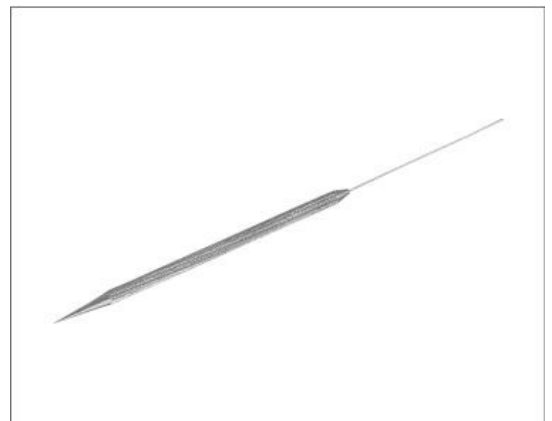

Retractors

Collar button Iris retractors

Steriili, värikoodattu, yksittäispakattu

Pakkauskoko: 20 kpl

Tilauuskoodi: FOA24900

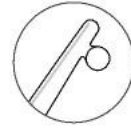

Annis chopper

Steriili, värikoodattu, yksittäispakattu

Pakkauskoko: 20 kpl

Tilauuskoodi: FOA22332



Neulan kuljettajat

Käyrät, ilman lukitusta

Steriili, värikoodattu, yksittäispakattu

Pakkauskoko: 25 kpl

Tilauuskoodi: FON613310





Kaiko Oy | Puhelin (09) 684 1010 | Henry Fordin katu 5 C, 00150 Helsinki | www.kaiko.fi

